

**(D)** Montageanleitung

**(GB)** Assembly instructions

**(NL)** Handleiding voor de montage

**(PL)** Instrukcja montażu

**(TR)** Montaj talimatı

**(RU)** Инструкция по монтажу



Sicherheitshinweise • Safety instructions • Veiligheidsinstructies •  
 Wskazówki bezpieczeństwa • Güvenlik uyarıları ? Правила техники безопасности

<b>D</b>	Bitte nur mit einem Staubtuch oder leicht feuchtem Lappen reinigen. Keine scheuernden Putzmittel verwenden.	<b>D</b>	Das Produkt ist nicht für die Anwendung im Freien geeignet.
<b>GB</b>	Please only clean with a duster or a damp cloth. Do not use any abrasive cleaners.	<b>GB</b>	The product is not suitable for outdoor use.
<b>NL</b>	Reinig alleen met een stofdoek of een lichtjes vochtige doek. Gebruik geen schurende poetsmiddelen.	<b>NL</b>	Het product is niet geschikt voor het gebruik in open lucht.
<b>PL</b>	Czyszczenie należy wykonać wyłącznie za pomocą ściereczki lub lekko nawilżonego ręcznika. Nie stosować środków czyszczących do szorowania.	<b>PL</b>	Produkt nie jest przystosowany do zastosowań na wolnym powietrzu.
<b>TR</b>	Lüften sadece bir tuz bezelye veya hafif nemli yumuşak bir bezle siliniz. Aşındırıcı temizlik maddelerini kullanmayınız.	<b>TR</b>	Bu ürün açık havada kullanılmaya uygun değildir.
<b>RU</b>	Очищайте от пыли тряпкой или слегка влажной ветошью. Не допускается применение чистящих средств, не предназначенных для ухода за мебелью.	<b>RU</b>	Изделие не предназначено для использования вне помещений.
<b>D</b>	Das Produkt ist nicht für die Anwendung im Freien geeignet.	<b>D</b>	Überschreiten Sie die angegebenen Maximallastbelastungen nicht. Andernfalls kann das Möbelstück beschädigt oder zerstört werden.
<b>GB</b>	The product is not suitable for outdoor use.	<b>GB</b>	Do not exceed the maximum loads specified. Otherwise, the furniture may sustain damage or be irreparably damaged.
<b>NL</b>	Het product is niet geschikt voor het gebruik in open lucht.	<b>NL</b>	Overschrijd de aangegeven maximale belastingen niet. Anders kan het meubelstuk worden beschadigd of vernield.
<b>PL</b>	Produkt nie jest przystosowany do zastosowań na wolnym powietrzu.	<b>PL</b>	Nie wolno przekraczać podanych maksymalnych wartości obciążenia. W innym przypadku można mebel uszkodzić lub zniszczyć.
<b>TR</b>	Bu ürün açık havada kullanılmaya uygun değildir.	<b>TR</b>	Balrifen aşırı yük değeri ni aşmayın. Aksi takdirde mobilya parçaları zarar görebilir veya kullanılmaz hale gelebilir.
<b>RU</b>	Изделие не предназначено для использования вне помещений.	<b>RU</b>	Не допускается превышение указанных максимальных нагрузок. В противном случае возможно повреждение или разрушение мебели.
<b>D</b>	Überschreiten Sie die angegebenen Maximallastbelastungen nicht. Andernfalls kann das Möbelstück beschädigt oder zerstört werden.	<b>D</b>	Schützen Sie Ihre Möbel generell vor Wasser (z.B. beim Wischen oder Blumen gießen). Die Feuchtigkeit kann in das Möbelstück eindringen und es beschädigen.
<b>GB</b>	Do not exceed the maximum loads specified. Otherwise, the furniture may sustain damage or be irreparably damaged.	<b>GB</b>	In general, keep water away from your furniture (e.g. when mopping or watering plants). The moisture may penetrate the furniture and damage it.
<b>NL</b>	Overschrijd de aangegeven maximale belastingen niet. Anders kan het meubelstuk worden beschadigd of vernield.	<b>NL</b>	Bescherm uw meubelen doorgaans tegen water (bijv. bij het dwelen of als u de bloemen water geeft). De vochtigheid kan in het meubelstuk dringen en het beschadigen.
<b>PL</b>	Nie wolno przekraczać podanych maksymalnych wartości obciążenia. W innym przypadku można mebel uszkodzić lub zniszczyć.	<b>PL</b>	Mebel należy chronić przed wodą (np. podczas szyczenia lub podlewania kwiatków). Wilgoć może wnikać w mebel i uszkodzić go.
<b>TR</b>	Balrifen aşırı yük değeri ni aşmayın. Aksi takdirde mobilya parçaları zarar görebilir veya kullanılmaz hale gelebilir.	<b>TR</b>	Genelde mobilyalarınıza sudan koruyunuz (örneğin, yerleri pasırlarken veya çiçekleri sularken). Nem, mobilya parçalarına nüfuz ederek onları zarar verebilir.
<b>RU</b>	Не допускается превышение указанных максимальных нагрузок. В противном случае возможно повреждение или разрушение мебели.	<b>RU</b>	Предохраняйте мебель от попадания воды (например, при вытирании или поливке цветов). Не допускайте попадания влаги на мебель, чтобы предотвратить ее повреждение.
<b>D</b>	Schützen Sie Ihre Kinderspielezeuĝ Lassen Sie Kinder auch nicht mit der Verpackung spielen. Sie können an der Folie erstickten oder sich an der Umverpackung verletzen.	<b>D</b>	Der Artikel ist kein Kinderspielezeuĝ Lassen Sie Kinder auch nicht mit der Verpackung spielen. Sie können an der Folie erstickten oder sich an der Umverpackung verletzen.
<b>GB</b>	This product is not a toy! Do not allow children to play with the packaging. They could suffocate in the foil or injure themselves on the packaging.	<b>GB</b>	This product is not a toy! Do not allow children to play with the packaging. They could suffocate in the foil or injure themselves on the packaging.
<b>NL</b>	Het artikel is geen speelgoed voor kinderen! Zorg ervoor dat kinderen ook niet met de verpakking spelen. Ze kunnen stikken door de folie of zich verwonden aan de verpakking.	<b>NL</b>	Het artikel is geen speelgoed voor kinderen! Zorg ervoor dat kinderen ook niet met de verpakking spelen. Ze kunnen stikken door de folie of zich verwonden aan de verpakking.
<b>PL</b>	Produkt nie służy do zabawy! Dzieci nie powinny bawić się opakowaniem produktu, gdyż mogą się udusić lub skaleczyć opakowaniem.	<b>PL</b>	Produkt nie służy do zabawy! Dzieci nie powinny bawić się opakowaniem produktu, gdyż mogą się udusić lub skaleczyć opakowaniem.
<b>TR</b>	Bu ürün bir oyuncak olmayacağı için Çocukların ürün ambalajıyla oynamalarına asla müsaade etmeyiniz. Çocuklar, folyo nedeniyle boğulabilir veya ambalaj nedeniyle yaralanabilir.	<b>TR</b>	Bu ürün bir oyuncak olmayacağı için Çocukların ürün ambalajıyla oynamalarına asla müsaade etmeyiniz. Çocuklar, folyo nedeniyle boğulabilir veya ambalaj nedeniyle yaralanabilir.
<b>RU</b>	Не допускается игра детей с изделием! Не разрешайте детям играть с упаковочным материалом. Дети могут задохнуться в упаковочной пленке или пораниться упаковочным материалом.	<b>RU</b>	Не допускается игра детей с изделием! Не разрешайте детям играть с упаковочным материалом. Дети могут задохнуться в упаковочной пленке или пораниться упаковочным материалом.

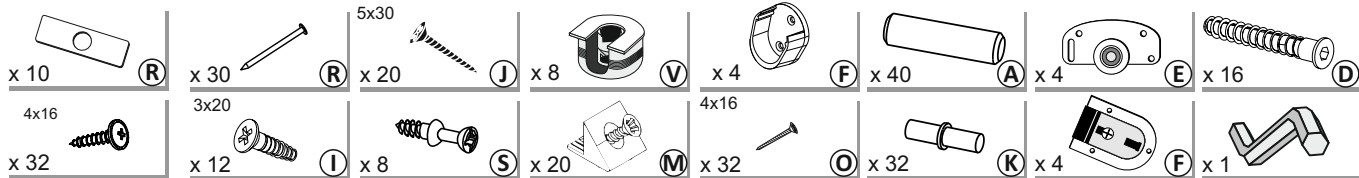
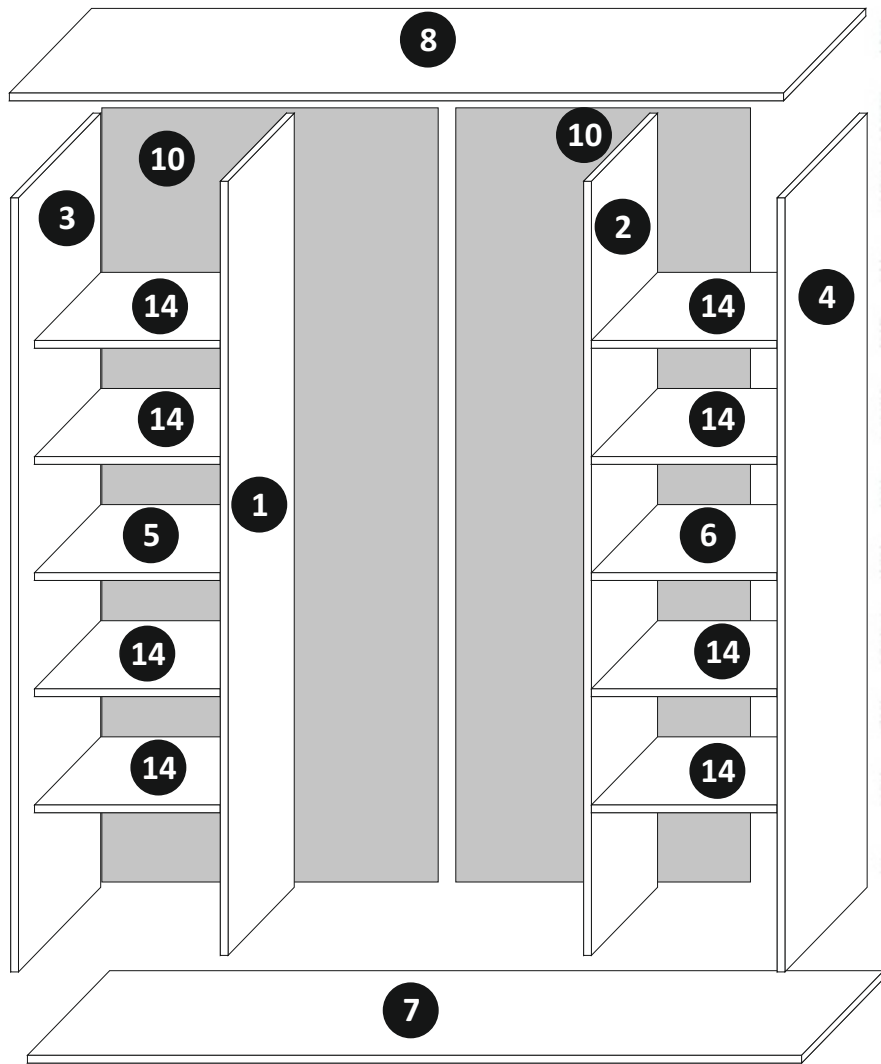
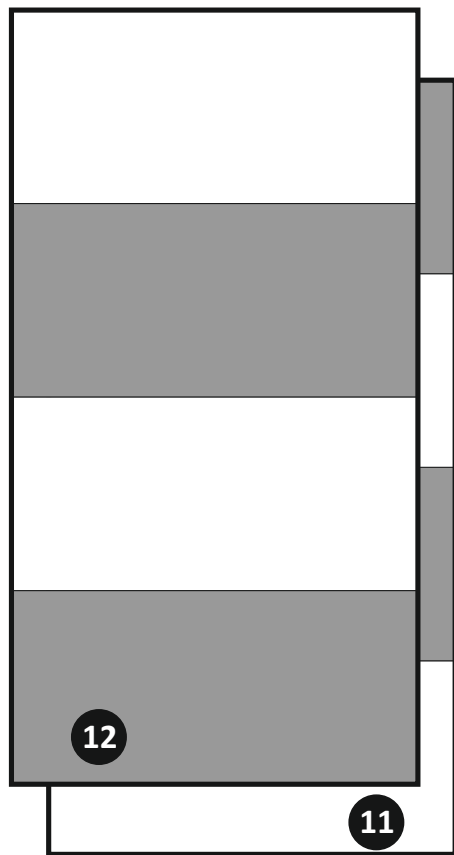



1

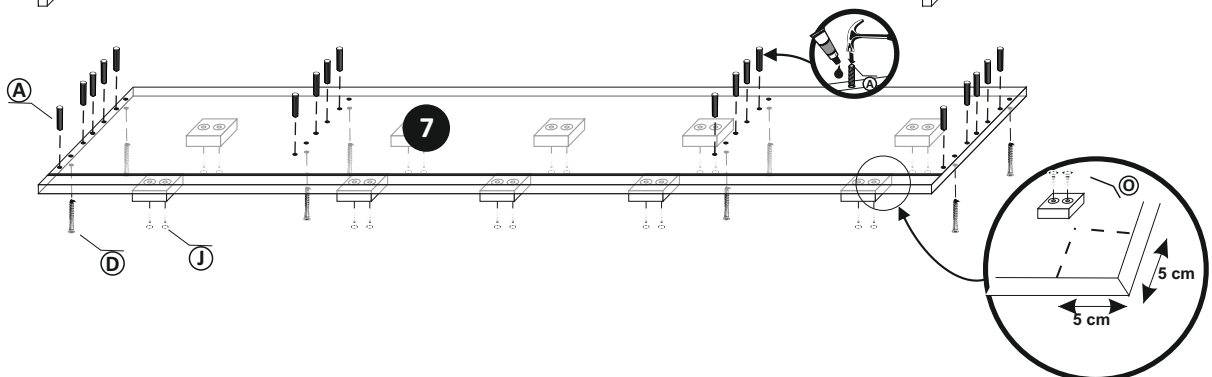
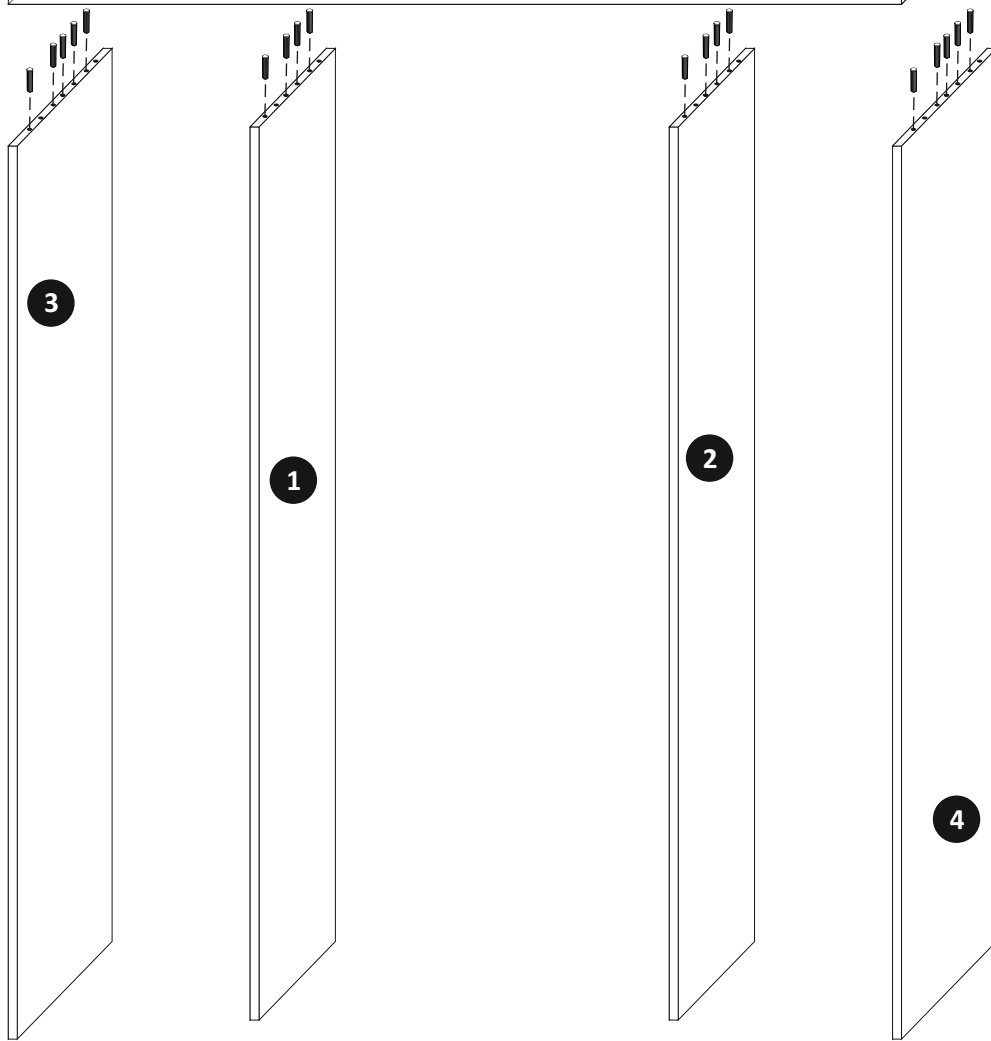
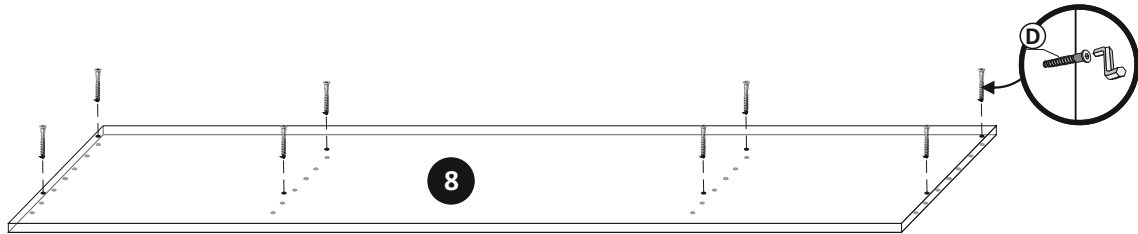

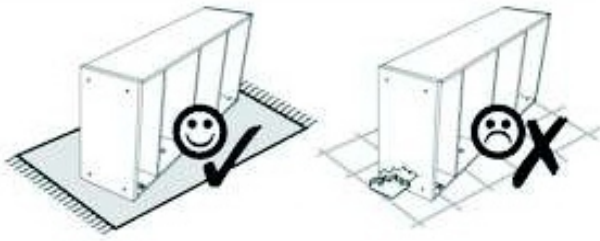

2

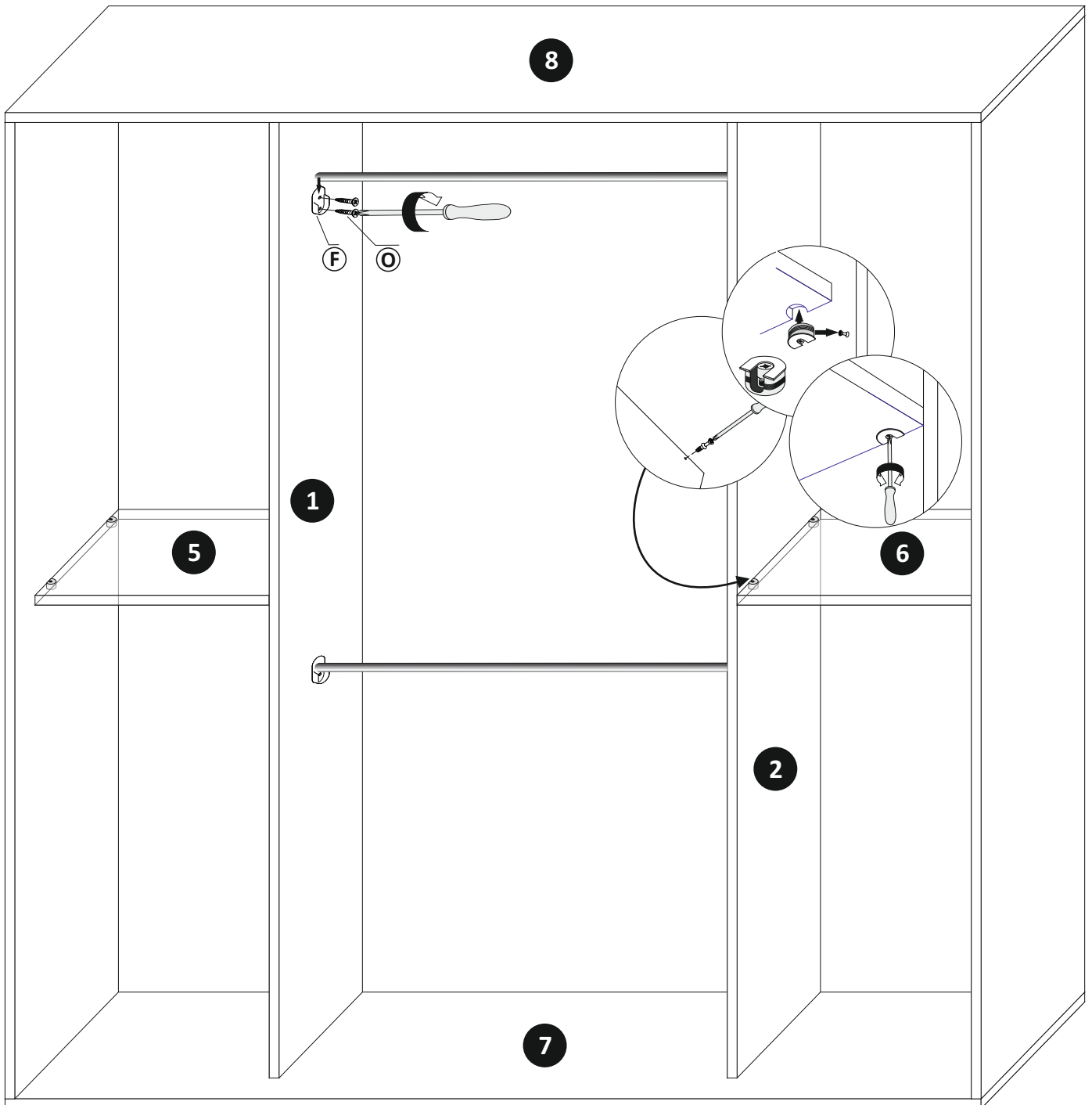

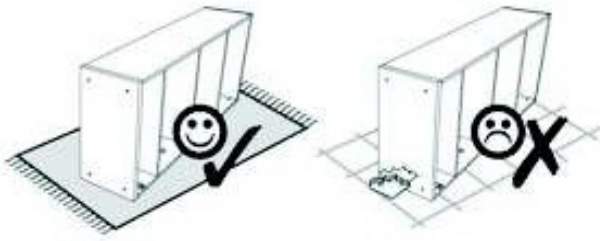

3

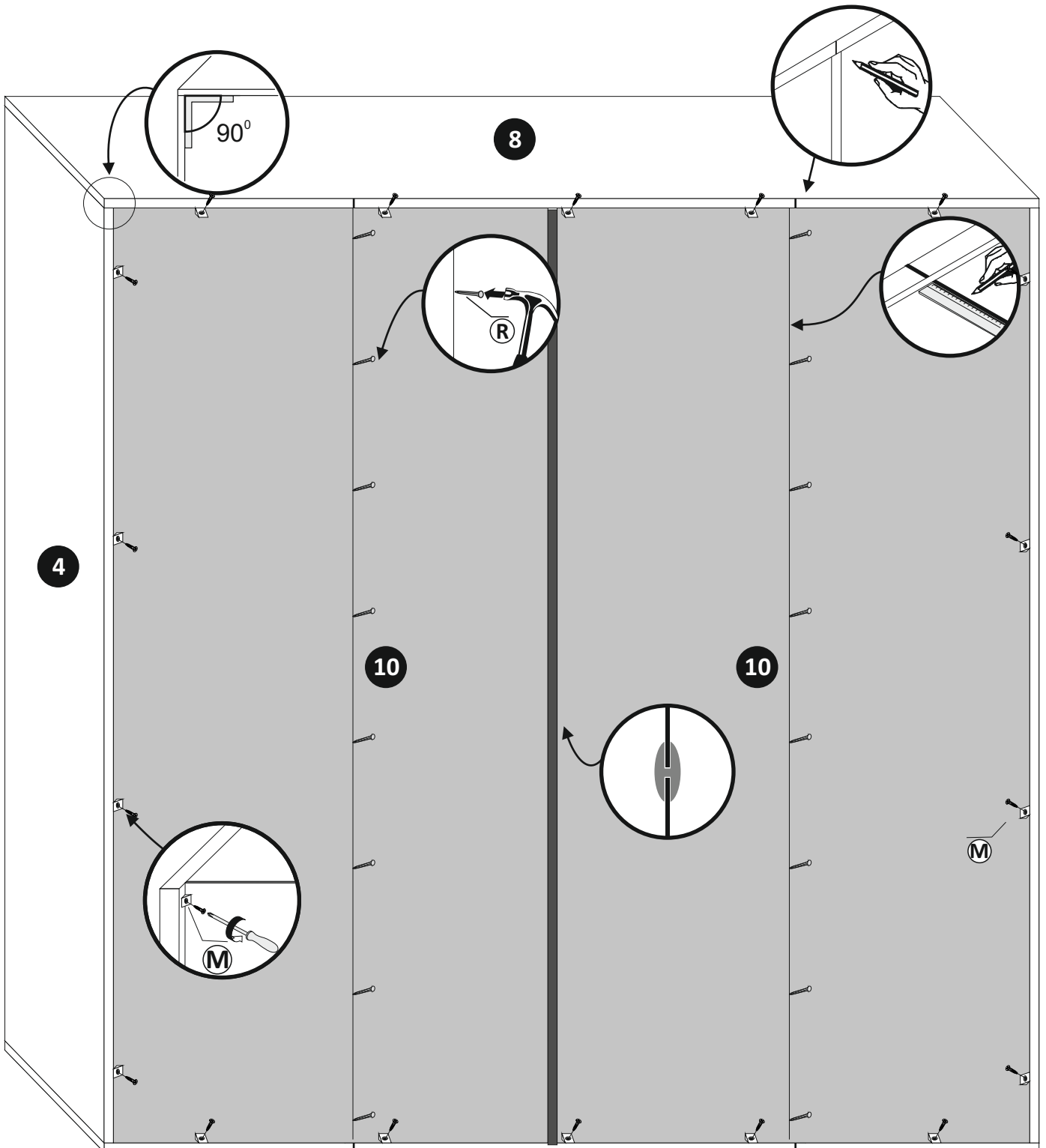

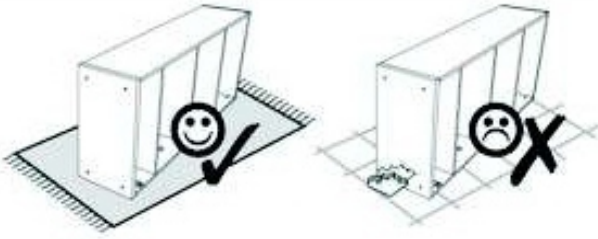

4

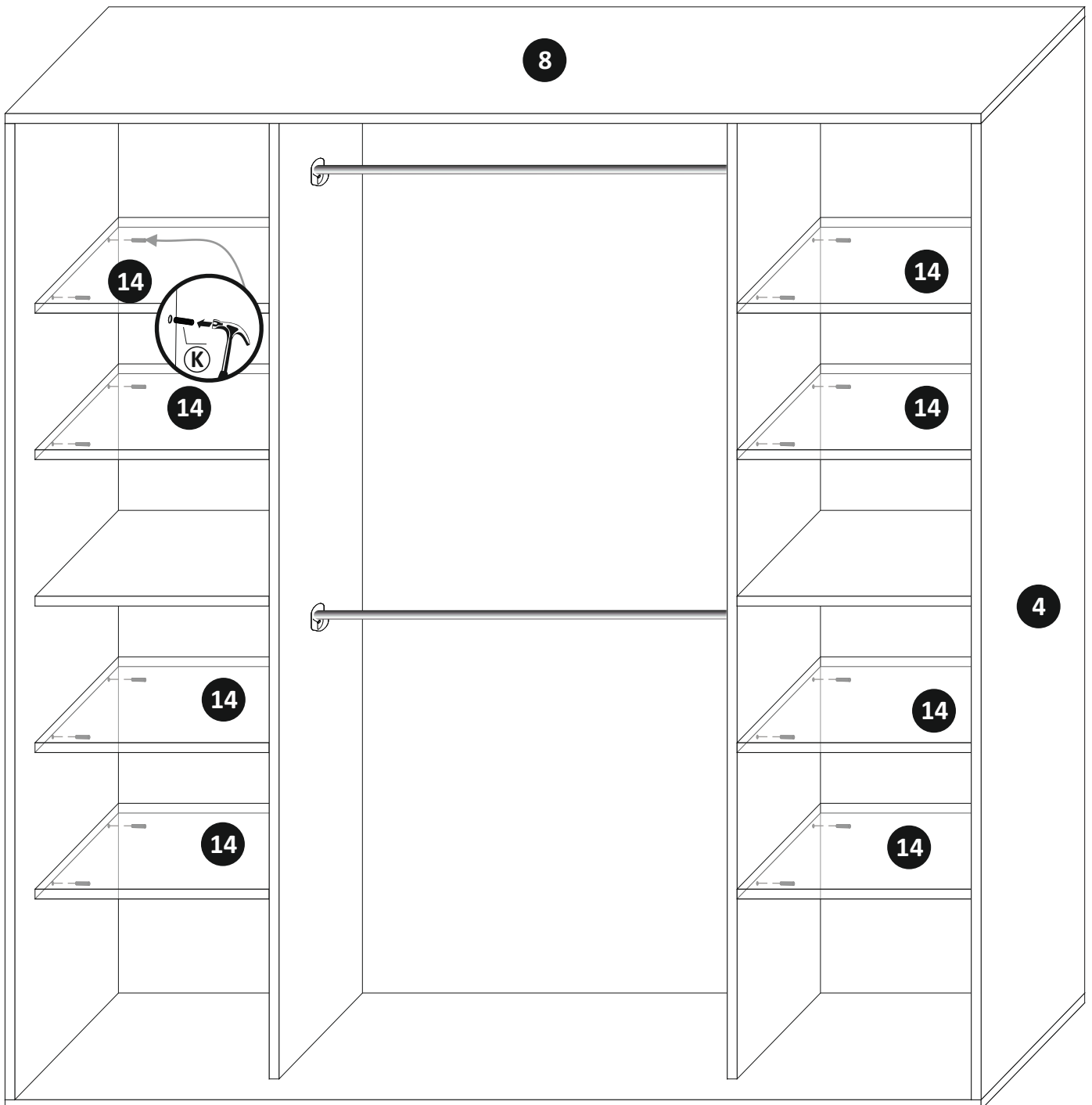

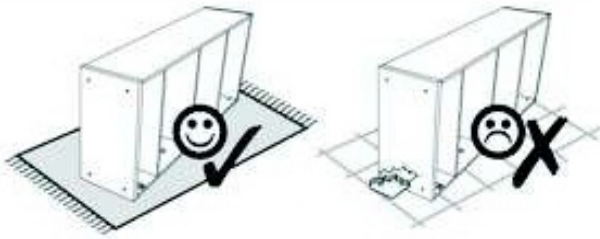

5

